

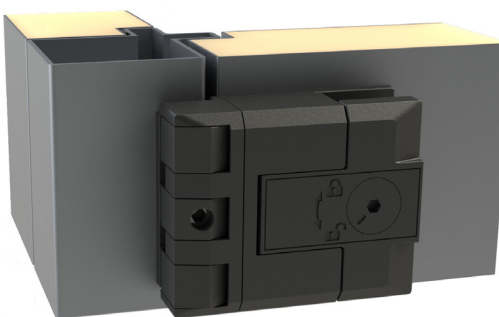

# MANIGLIE Serie DUALSAFE HANDLES Code DUALSAFE

# CERNIERA/MANIGLIA Serie DUALSAFE HINGE/HANDLE Code DUALSAFE

# DUALSAFE – LEVA DI RIMANDO DUALSAFE – Inside Rod Link

DUALSAFE – CERNIERA/MANIGLIA DUALSAFE – Hinge/Handle		
CODICE/Code	DESCRIZIONE/Description	
DUALSAFE01	Cerniera /Maniglia con regolazione di pressione sulla porta <i>Hinge/handle with door pressure adjustment</i>	
DUALSAFE02	Cerniera /Maniglia con regolazione di pressione sulla porta e fermo di sicurezza <i>Hinge/handle with door pressure adjustment and safety locking system</i>	
DUALSAFE03	Cerniera /Maniglia <i>Hinge/handle</i>	
DUALSAFE04	Cerniera /Maniglia con fermo di sicurezza <i>Hinge/handle with safety locking system</i>	

DUALSAFE – MANIGLIA INTERNA DI SICUREZZA (IN ABBINAMENTO CON CERNIERA/MANIGLIA) DUALSAFE – Inside security handle (to be combined with Hinge/Handle)		
CODICE/Code	DESCRIZIONE/Description	
DUALSAFEKI40	Kit maniglia di sicurezza interna per pannello da 40mm <i>Internal security handle kit for 40mm panel</i>	
DUALSAFEKI45	Kit maniglia di sicurezza interna per pannello da 45mm <i>Internal security handle kit for 45mm panel</i>	
DUALSAFEKI50	Kit maniglia di sicurezza interna per pannello da 50mm <i>Internal security handle kit for 50mm panel</i>	
DUALSAFEKI60	Kit maniglia di sicurezza interna per pannello da 60mm <i>Internal security handle kit for 60mm panel</i>	

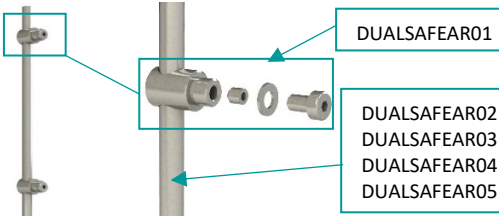

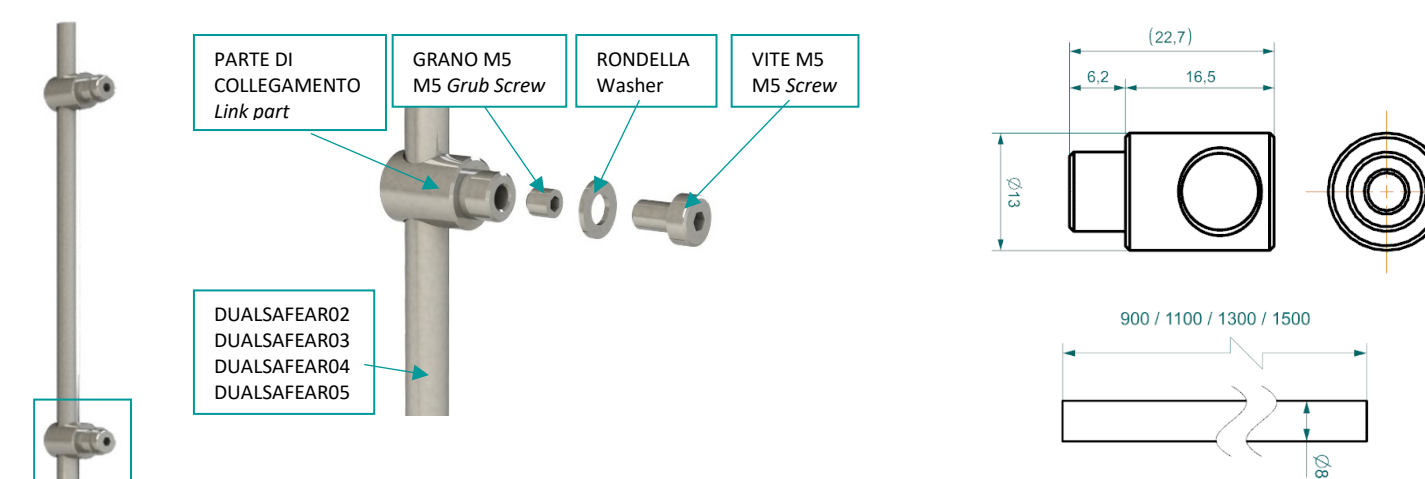
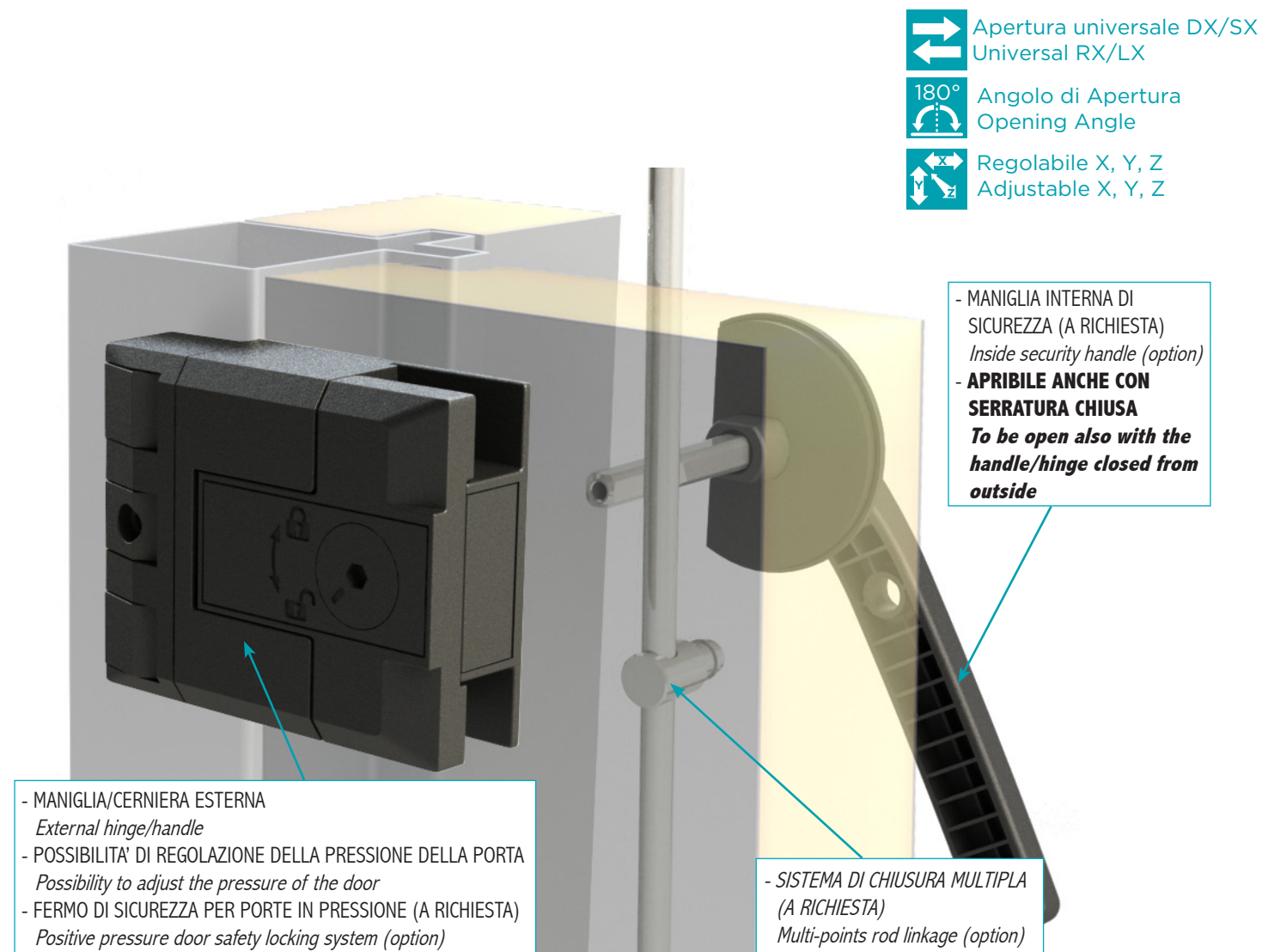
DUALSAFE – LEVA DI RIMANDO DUALSAFE – Inside Rod Link		
CODICE/Code	DESCRIZIONE/Description	
DUALSAFEAR01	Nottolino di collegamento e vite (uno per ogni maniglia interna) <i>Link part and screw (one for each handle)</i>	
DUALSAFEAR02	Leva di rimando 900mm / <i>Inside rod link 900mm</i>	
DUALSAFEAR03	Leva di rimando 1100mm / <i>Inside rod link 1100mm</i>	
DUALSAFEAR04	Leva di rimando 1300mm / <i>Inside rod link 1300mm</i>	
DUALSAFEAR05	Leva di rimando 1500mm / <i>Inside rod link 1500mm</i>	



Codice/Code	Descrizione / Description	Materiale / Material	Pcs / Box
DUALSAFEAR01	Nottolino di collegamento e vite (uno per ogni maniglia interna) <i>Link part and screw (one for each handle)</i>	Acciaio Zincato <i>Zink Plated Steel</i>	50
DUALSAFEAR02	Leva di rimando 900mm / <i>Inside rod link 900mm</i>		
DUALSAFEAR03	Leva di rimando 1100mm / <i>Inside rod link 1100mm</i>		
DUALSAFEAR04	Leva di rimando 1300mm / <i>Inside rod link 1400mm</i>		
DUALSAFEAR05	Leva di rimando 1500mm / <i>Inside rod link 1500mm</i>		

## DUALSAFE – CERNIERA/MANIGLIA DUALSAFE – Hinge/Handle

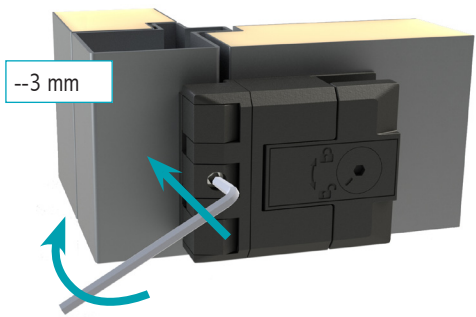
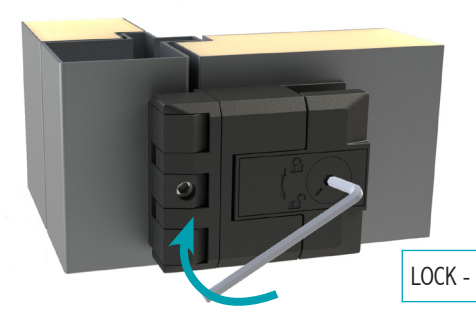
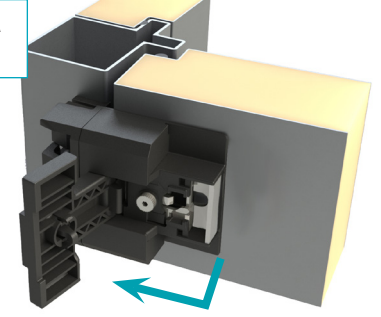
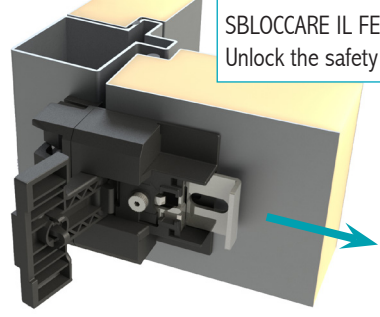
## MANIGLIA INTERNA DI SICUREZZA (IN ABBINAMENTO CON CERNIERA/MANIGLIA) DUALSAFE – Inside security handle (to be combined with Hinge/Handle)

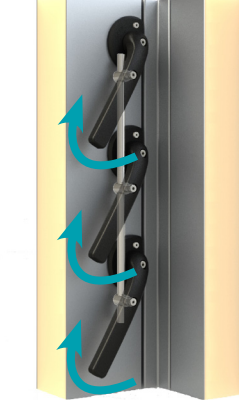
<p><b>REGOLAZIONE PRESSIONE</b> Compression adjustment</p>  <p>--3 mm</p>	<p><b>SISTEMA DI BLOCCAGGIO APERTURA</b> Locking System</p>  <p>LOCK - UNLOCK</p>
<p><b>FERMO DI SICUREZZA (A RICHIESTA)</b> Safety locking system (Option)</p>	
<p>APRIRE LA MANIGLIA Open the handle</p> 	<p>SBLOCCARE IL FERMO DI SICUREZZA Unlock the safety system</p> 
<p><b>MANIGLIA INTERNA – LEVA DI RIMANDO (A RICHIESTA)</b> Inside Handle – Inside Rod Link (Option)</p>	
 <p>È POSSIBILE APRIRE LA MANIGLIA ANCHE DALL'INTERNO DELLA MACCHINA ANCHE SE LA PORTA È CHIUSA DALL'ESTERNO! Open the door from inside the machine, also if the door is closed from outside!</p>	 <p>SISTEMA DI CHIUSURA MULTIPLA PER CONNETTERE LE MANIGLIE INTERNE. Possibility to connect all the internal handles through the multi-points rod linkage.</p>

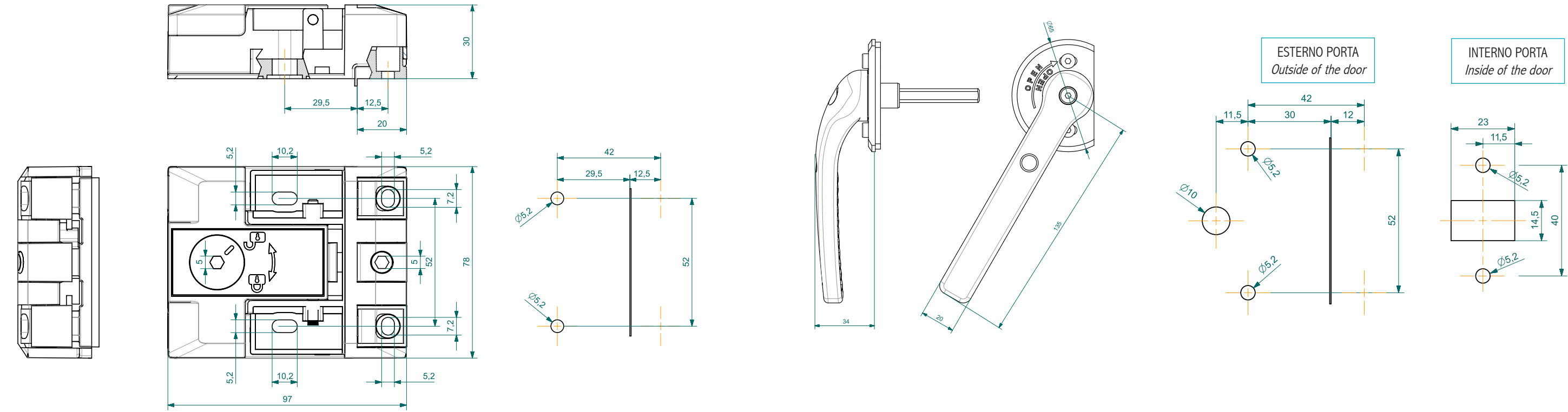

Codice Code	Descrizione Description	Materiale Material	FISSAGGIO * Fixed with*	Pcs Box
DUALSAFE01	Cerniera /Maniglia con regolazione di pressione sulla porta Hinge/handle with door pressure adjustment	Nylon + Fibra Vetro Nylon with Fiber Glass Zama / Zamak Perno e Fermo di Sicurezza: Acciaio Zincato Pin and safety lock Zink Plated Steel	<b>Pannello:</b> Rivetti ø5 Viti M5 Autofilettante ø4,8	50
DUALSAFE02	Cerniera /Maniglia con regolazione di pressione sulla porta e fermo di sicurezza Hinge/handle with door pressure adjustment and safety locking system		<b>Profilo</b> Viti M5 Autofilettante ø4,8	
DUALSAFE03	Cerniera /Maniglia Hinge/handle		<b>Panel:</b> ø5 Rivet - M5 Screws ø4,8 Self-tapping	
DUALSAFE04	Cerniera /Maniglia con fermo di sicurezza Hinge/handle with safety locking system		<b>Profile</b> M5 Screws ø4,8 Self-tapping	

\* Non incluso - Not included

Codice Code	Descrizione Description	Materiale Material	FISSAGGIO * Fixed with*	Pcs Box
DUALSAFEK140	Kit maniglia di sicurezza interna per pannello da 40mm Internal security handle kit for 40mm panel	Maniglia e Ghiera: Nylon + Fibra Vetro Perno: Acciaio Zincato Guarnizione: Schiuma poliolefinica Handle and latch: Nylon + Fiber Glass Pin: Zink Plated Steel Gasket: Polyolefin foam	Rivetti ø5 Viti M5 Autofilettante ø4,8	50
DUALSAFEK145	Kit maniglia di sicurezza interna per pannello da 45mm Internal security handle kit for 45mm panel		ø5 Rivet	
DUALSAFEK150	Kit maniglia di sicurezza interna per pannello da 50mm Internal security handle kit for 50mm panel		M5 Screws	
DUALSAFEK160	Kit maniglia di sicurezza interna per pannello da 60mm Internal security handle kit for 60mm panel		ø4,8 Self-tapping	

\* Non incluso - Not included